

TIJĂ DE ROTISOR UNIVERSALĂ CU MOTOR

# FRESCA

TIP MOTOR: RM-A101

---

## INSTRUCȚIUNI DE UTILIZARE

(traducerea instrucțiunilor originale de utilizare)

# AVEN<sup>®</sup> BERG RO



## **ATENȚIE!**

Vă rugăm să citiți cu atenție aceste instrucțiuni înainte de prima utilizare! Păstrați acest manual într-un loc sigur și transmiteți-l fiecărui utilizator ulterior, astfel încât aceste informații să fie disponibile oricând!

Nerespectarea instrucțiunilor de siguranță poate provoca electrocutare, incendii sau răni grave!

## Înainte de utilizare

Vă rugăm să citiți cu atenție următoarele instrucțiuni. Mai jos găsiți informații importante și sfaturi pentru utilizarea și întreținerea în siguranță a tije cu motor. Păstrați acest manual pentru utilizare ulterioară sau oferiți-l unei terțe persoane atunci când împrumutați tijă cu motor. Tija cu motor poate fi utilizată doar în scopurile specificate mai jos.

De asemenea, utilizați tija conform instrucțiunilor de utilizare ale produsului, respectând toate instrucțiunile de siguranță menționate în manualul corespunzător, precum și reglementările locale privind deșeurile.

### Simboluri și etichete pe produs sau utilizate în manual

#### ATENȚIE!

Înainte de a începe lucrul, familiarizați-vă cu toate elementele de control, în special cu funcțiile și activitățile. Consultați un specialist, dacă este necesar. Citiți și respectați instrucțiunile corespunzătoare de utilizare ale aparatului!

#### ATENȚIE!

Deschideți cu atenție tija din materialul de ambalare.

Materialele de ambalare, în special pungile din plastic, trebuie păstrate departe de accesul copiilor! Există un risc de sufocare! Eliminați materialul de ambalare într-un mod adecvat!



#### AVERTIZARE!

**Temperatura părților și suprafețelor accesibile poate fi ridicată, dacă aparatul este în funcțiune!**

Aveți grijă să nu atingeți suprafața încălzită a capacului, construcției sau a tije de grătar!

**Ar putea apărea arsuri ale pielii! Preveniți accesul copiilor!**

**În timpul utilizării tije de rotisor, utilizați întotdeauna mănuși. Nu atingeți suprafețele fierbinți!**

**Acest aparat trebuie plasat departe de materiale inflamabile!**

























**Nu deplasați aparatul în timpul funcționării, atunci când este montată tija de rotisor!**









Nu transportați aparatul și nu-l manipulați în alt mod, dacă tija de rotisor este utilizată în acel moment. Orice modificări ale tije de rotisor sau ale motorului pot fi periculoase.





















Utilizatorul produsului nu trebuie niciodată să intervină în dispozitiv și nici să schimbe setările producătorului!

Produsul nu este destinat controlului prin intermediul unui programator, temporizator extern sau telecomandă!

## Informații de siguranță

-  Acest produs nu este destinat utilizării comerciale, ci este destinat exclusiv pentru grătarul de acasă.
-  Produsul este destinat utilizării în exterior sau în interior, fiind conectat la rețeaua electrică sau printr-un cablu de extensie. Priza trebuie să fie amplasată în interiorul clădirii pentru a preveni contactul cablului electric cu apa. Nu expuneți niciodată produsul la ploaie, zăpadă, apă stropită etc. Preveniți accesul umidității și protejați-l de contactul cu apa!
-  Produsul nu trebuie utilizat de către copii și adolescenți, precum și de persoane cu capacități fizice și senzoriale reduse, eventual de persoane cu tulburări mintale sau de persoane neexperimentate.
-  Preveniți manipularea periculoasă a produsului. Curățarea și întreținerea produsului nu trebuie efectuate de către copii sau adolescenți. Asigurați-vă că copiii sau adolescenții nu pot intra în contact cu produsul sau cu cablurile electrice ale acestuia. Copiii nu au voie să se joace cu aparatul! Păstrați aparatul și cablul său de alimentare departe de copii!
-  În jurul grătarului, în timpul gătitului, nu trebuie să se afle copii mici sau animale de companie, etc.
-  Conectați produsul la o rețea electrică care este destinată acestui tip de tensiune și care respectă toate cerințele și parametrii de siguranță menționați pe eticheta producătorului, pentru utilizarea în siguranță a aparatelor electrice.
-  În timpul utilizării produsului, deschideți capacul grătarului.
-  În timpul utilizării produsului, nu trebuie să fie conectat un alt aparat la priza în care este conectat motorul. Când utilizați prelungitoare, folosiți întotdeauna cabluri de la un producător certificat, cu un cablu de împământare cu o secțiune minimă de 1mm<sup>2</sup> (încărcare curent minim 10A).
-  Plasați întotdeauna prelungitorul astfel încât să nu fie deteriorat, evitați marginile ascuțite, mersul sau împiedicarea de cablu, întinderea cablului sau tragerea de cablu etc.
-  Recomandăm cu tărie ca aparatul să fie alimentat printr-un întrerupător diferențial (RCD) care îndeplinește parametrii necesari și nu depășește 30 mA. Pentru informații suplimentare, consultați un electrician autorizat.
-  Pentru conectarea motorului țije de rotisor la rețeaua electrică utilizați exclusiv cablul electric furnizat de producător, care face parte din acest pachet.
-  Pentru a preveni eventualele accidente electrice, nu scufundați aparatul sau cablul său de alimentare în apă sau alte lichide.
-  Cablul electric trebuie verificat periodic pentru a identifica eventuale semne de deteriorare; în cazul în care acestea există, nu este permisă utilizarea țije de rotisor cu motor.
-  De asemenea, produsul nu trebuie utilizat în următoarele cazuri (motorul trebuie deconectat de la rețeaua electrică), când:
  -  Orice parte a produsului, carcasă a motorului sau cabluri electrice este deteriorată,
  -  Orice semne de deteriorare a produsului sunt vizibile,
  -  Există suspiciuni de funcționare defectuoasă sau de defecte ale produsului, eventual deformări cauzate de căderea produsului.
-  Acest produs nu este destinat conectării la telecomenzi sau prize cu control temporizat.
-  În timpul utilizării produsului, este necesar să deconectați motorul de la rețeaua electrică în următoarele cazuri:
  -  În caz de defecțiune în timpul utilizării produsului,
    -  Înainte de a efectua curățarea, întreținerea sau mutarea produsului,
    -  După fiecare utilizare.
-  Recomandăm deconectarea imediată a produsului (motorului) de la rețeaua electrică, dacă apar orice complicații. Partile individuale ale produsului și cablurile electrice trebuie verificate regulat și înainte de fiecare utilizare.

-  În cazul în care cablurile electrice sunt deteriorate, acestea trebuie înlocuite doar cu piese de schimb identice de la producător, care vor fi disponibile la distribuitor sau la centrul de service al producătorului, pentru a evita utilizarea unor piese de schimb incorecte (cabluri, prize etc.). Înlocuirea poate fi efectuată doar de un electrician calificat.
-  Nu utilizați niciodată produsul în apropierea apei (piscinelor etc.). Nu expuneți niciodată produsul la ploaie și protejați-l de contactul cu apa, zăpada sau alte surse de umiditate. Nu plasați niciodată grătarul cu tija de rotisor montată pe o suprafață instabilă, fragilă, umedă sau denivelată. Grătarul trebuie să fie întotdeauna plasat pe o suprafață rezistentă la căldură.
-  Cablul de extensie (cablul electric) trebuie conectat astfel încât să nu existe contact accidental sau prinderea cablului de către persoane din jur.
-  Asigurați-vă că cablurile electrice ale produsului sunt la distanță de părțile fierbinți ale grătarului.
-  Evitați contactul cablului electric al motorului cu margini ascuțite sau prinderea accidentală a cablului în uși sau feronerie etc.
-  Nu plasați niciodată motorul grătarului în apropierea suprafețelor fierbinți sau a surselor de căldură, cum ar fi încălzitoarele pe gaz sau electrice sau cuptoarele electrice. Astfel veți preveni deteriorarea motorului grătarului. Când utilizați grătarul cu arzător lateral, nu folosiți acest arzător dacă motorul grătarului este montat pe aceeași parte cu arzătorul. Producătorul recomandă montarea motorului grătarului pe partea opusă de cea pe care este amplasat arzătorul lateral. Fiți conștienți că la unele modele motorul poate împiedica utilizarea simultană a arzătorului lateral în această configurație.
-  Vă recomandăm să folosiți un recipient pentru colectarea excesului de grăsime, pe care să-l plasați sub tija de rotisor.
-  Înainte de a folosi produsul, asigurați-vă că este asamblat și fixat corect.
-  În timpul funcționării rotisorului, trebuie asigurată o distanță suficientă pentru circulația aerului deasupra aparatului și pe toate laturile acestuia. Nu folosiți aparatul în apropierea materialelor inflamabile, cum ar fi perdelele, draperiile, prosoapele de bucătărie etc. Distanța minimă recomandată față de materialele inflamabile este de 1 metru.

-  Părțile fierbinți ale grătarului pot atinge temperaturi ridicate, care pot provoca răni grave, ceea ce trebuie avut în vedere atunci când folosiți grătarul. Folosiți grătarul la o distanță sigură de materialele inflamabile.
  -  Aveți grijă! Tija de rotisor și suprafețele grătarului rămân foarte fierbinți, mult timp după ce grătarul a fost oprit. Atenție la arsuri! Nu atingeți nici o parte fierbinte a grătarului și aveți grijă sporită la manipulare după utilizare.
  -  Protejați-vă de stropii de grăsime, ulei, apă fierbinte și abur care pot afecta persoanele din apropierea grătarului în timpul gătitului.
  -  După utilizare, nu lăsați grătarul cu tija de rotisor nesupravegheat până când părțile fierbinți ale grătarului nu s-au răcit.
  -  Când gătiți, nu atingeți grătarul sau tija de rotisor (capac sau suprafață de grătar) pentru a evita riscul de arsuri.
  -  Cărbunile sau alte tipuri de combustibil inflamabil nu trebuie folosite pentru acest produs. Acest produs este destinat utilizării domestice, cum ar fi de exemplu:
    -  Pe verande, în spații imediat adiacente casei,
  -  Produsul poate fi utilizat doar în conformitate cu reglementările menționate în acest manual. Orice altă utilizare nu este permisă de către producător și poate provoca electrocutare cu consecințe permanente, incendii sau daune materiale.
  -  Acest produs este destinat exclusiv preparării alimentelor.
  -  Nu deconectați niciodată mufa grătarului din priză, dacă aveți mâinile ude sau trăgând de cablul de alimentare.
  -  Nu ridicați niciodată produsul, nici nu trageți de el, folosind cablul de alimentare.
  -  Din motive de siguranță, nu utilizați niciun tip de accesorii pentru grătar și alte accesorii, decât cele prescrise/recomandate de către producător.
  -  Înainte de a deconecta motorul de la rețeaua electrică, întotdeauna opriți-l mai întâi.
  -  După utilizare, lăsați întotdeauna tija de rotisor să se răcească suficient înainte de a curăța, demonta sau muta.
  -  Cablul de alimentare trebuie să fie întotdeauna deconectat de la rețeaua electrică înainte de a începe întreținerea/curățarea și înainte de utilizarea ulterioară, produsul trebuie să fie complet uscat. Cablul sau alte părți ale alimentării electrice nu trebuie să fie scufundate în apă sau expuse umidității în alt mod.
  -  Nu expuneți niciodată motorul sau niciuna dintre părțile sale la temperaturi ridicate (aproape de surse de căldură). Produsul trebuie să fie întotdeauna oprit, dacă nu este utilizat.
  -  Reparațiile părților electrice ale acestui grătar pot fi efectuate doar de un electrician calificat. Intervenția neprofesionistă poate provoca daune semnificative sau răni utilizatorilor grătarului.
  -  Condițiile de garanție nu vor fi respectate:
    -  Dacă produsul a fost utilizat în alte scopuri decât cele prescrise de către producător,
    -  Dacă a fost efectuată o reparație neprofesionistă sau o intervenție neprofesionistă în echipament.
- În cazurile menționate mai sus, cererea clientului pentru respectarea garanției nu va fi acceptată.

## Înainte de prima utilizare a tije de rotisor cu motor.



Asigurați-vă că piesele individuale ale grătarului nu conțin resturi de material de ambalare și spălați bine tija de rotisor și părțile rotisorului.



**IMPORTANT:** înainte de utilizare, uscați bine părțile individuale ale grătarului, în special priza și mufa de alimentare electrică. Nu spălați și nici nu scufundați părțile electrice.

de alimentare și motorul în apă.

**AVERTISMENT:** Întotdeauna aveți grijă ca apa să nu pătrundă niciodată în unitatea motorului!

## Instrucțiuni de utilizare

### **ECHILIBRAREA ALIMENTELOR PE TIJA DE ROTISOR ȘI FIXAREA CORECTĂ A ACESTORA ÎNAINTE DE GRILARE**

Înainte de a începe grătarul, este foarte important să vă asigurați că alimentele sunt echilibrate și montate corect pe tija grătarului. Alimentele neechilibrate pot provoca arderea sau gătitul excesiv pe o parte. Anumite tipuri de carne, cum ar fi păsările de curte, peștele sau carnea moale, pot cădea de pe tija de rotisor în timpul gătitului dacă nu sunt echilibrate corect. Bucățile de alimente eliberate pot provoca, de asemenea, blocarea grătarului din cauza înfierii între grătar și tija de rotisor, ceea ce va duce la oprirea motorului. Această presiune excesivă asupra motorului poate reduce durata de viață operativă a motorului. Alimentele care sunt corect plasate și echilibrate pe tija de rotisor vor fi găsite uniform din toate părțile și vor fi astfel mai bine găsite și rumenite.

### **CUM SĂ VERIFICAȚI ECHILIBRAREA CORECTĂ A ALIMENTELOR PE TIJA DE ROTISOR**

Fripturile sunt cel mai simplu tip de alimente pentru echilibrarea corectă datorită formei și structurii lor.

Cea mai bună soluție este să echilibrați alimentele corect înainte de a începe grătarul. Introduceți tija de rotisor prin partea centrală a fripturii/alimentului. Pentru verificarea echilibrării corecte, așezați un capăt al tijei de rotisor pe marginea mesei, iar celălalt capăt pe palma dvs., apoi încercați să rotiți tija prin intermediul fripturii. Dacă friptura se înclină într-o parte, corectați echilibrarea fripturii pe acele. În cazul alimentelor dificil de echilibrat, poate fi utilizată o contragreutate pe tija de rotisor.

Când se prepară carne de pasăre și fripturi de pulpe, se recomandă legarea părților libere de bucata principală de carne. Pulpele și aripile de pasăre pot cădea în foc în timpul gătitului ca urmare a înmuiării acestora. Pentru a preveni arderea aripilor și pulpelor, este recomandat să acoperiți aceste părți, de exemplu, cu folie de aluminiu.

### **PREPARARE TERMICĂ (GRĂȚAR)**

Majoritatea alimentelor pot fi preparate termic cu căldură indirectă (alimentele plasate între două arzătoare exterioare), cu capacul superior al grătarului închis. Aceasta va preveni eventualele incendii și fumatul excesiv din cauza grăsimii care picură în foc.

Sub tijă de grătar, plasați întotdeauna un recipient sau o farfurie pentru a colecta grăsimea în exces. Astfel veți preveni picurarea grăsimii în foc. **Grăsimea acumulată se poate aprinde și poate provoca răni grave, sau poate deteriora alimentele preparate sau chiar grătarul! De aceea, verificați regulat alimentele la grătar în timpul preparării.**

Dacă este dorit ca alimentele să aibă o crustă arsă, în acest caz, căldura directă este dorită. Aceasta este recomandat să se facă în faza finală a grătarului timp de aproximativ 10-15 minute cu capacul superior al grătarului deschis.

Un instrument foarte eficient pentru a controla gătitul corect la grătar este un termometru pentru carne (nu este inclus în livrare). Introduceți acul de măsurare pentru a determina temperatura internă în partea centrală a cărnii la grătar - evitați oasele. Timpul de preparare a mâncării este, în majoritatea cazurilor, similar cu cel al preparării în cuptorul de acasă.

## Întreținerea și curățarea tijelor de grătar cu motor.

- ☞ Deconectați grătarul de la rețeaua electrică, așteptați întotdeauna până când grătarul și întreaga unitate se răcesc suficient.
- ☞ Când curățați, motorul nu trebuie niciodată să fie scufundat în apă, iar înainte de a conecta aparatul la rețeaua de alimentare, priza trebuie să fie uscată!
- ☞ Evitați contactul cablului sau al prizei cu apa sau alte lichide. Ștergeți motorul cu o lavetă ușor umedă. Înainte de utilizarea ulterioară, uscați bine totul, în special conectorii. În caz contrar, există riscul de electrocutare!
- ☞ Curățați tija de rotisor și părțile acelei prin clătirea cu apă fierbinte și ștergerea cu o lavetă uscată. Nu folosiți perii metalice sau agenți de curățare abrazivi pentru a evita deteriorarea suprafeței acelei de grătar.
- ☞ Ștergeți cadrul suport al grătarului cu o lavetă uscată. Pete de ulei pot fi îndepărtate cu un detergent delicat.



**Atunci când gătiți, folosiți echipamente de protecție, în special mănuși de protecție pentru a evita arsurile pe piele!**

**Atunci când curățați placa de grătar sau grătarul, fiți foarte atenți pentru a nu vă arde de suprafața fierbinte!**

**În timpul gătitului, verificați umplerea recipientului pentru grăsimea excesivă! Dacă acesta se umple, goliți-l și reinstalați-l la locul său!**











## **Depozitarea tije de rotisor cu motor**

Păstrați tija de rotisor cu motor într-un mediu igienic, pentru o depozitare mai lungă, uscați-o bine și înfășurați-o în folie, depozitați-o într-un loc uscat, protejat și curat. Asigurați-vă întotdeauna că tija de rotisor și părțile sale sunt suficient de răcite! Întotdeauna depozitați produsul într-un loc inaccesibil copiilor! Întotdeauna aveți grijă ca, în timpul depozitării, produsul să nu cadă sau să fie deteriorat!

## Specificații tehnice

Tipul motorului	RM-A101
Intervalul nominal de tensiune	220~240 V
Frecvența nominală	50-60 Hz
Puterea nominală	4 W
Clasa de protecție	I
Momentul de torsiune	20KGF.cm; RPM: 2 ~ 2,4 rot./min.

## Schema și descrierea pieselor

1	2	3	4
<b>Mâner</b>	<b>Distanțieră</b>	<b>Șurub</b>	<b>Furci rotisor</b>
 <p>1 ks</p>	 <p>1 ks</p>	 <p>3 ks</p>	 <p>2 ks</p>
5	6	7	8
<b>Ax divizat 1</b>	<b>Ax divizat 2</b>	<b>Suport motor</b>	<b>Motor</b>
 <p>1 ks</p>	 <p>1 ks</p>	 <p>2 ks</p>	 <p>1 ks</p>
9	10	11	
<b>Șurub</b>	<b>Piuliță</b>	<b>Șaibă</b>	
 <p>4 ks</p>	 <p>4 ks</p>	 <p>4 ks</p>	

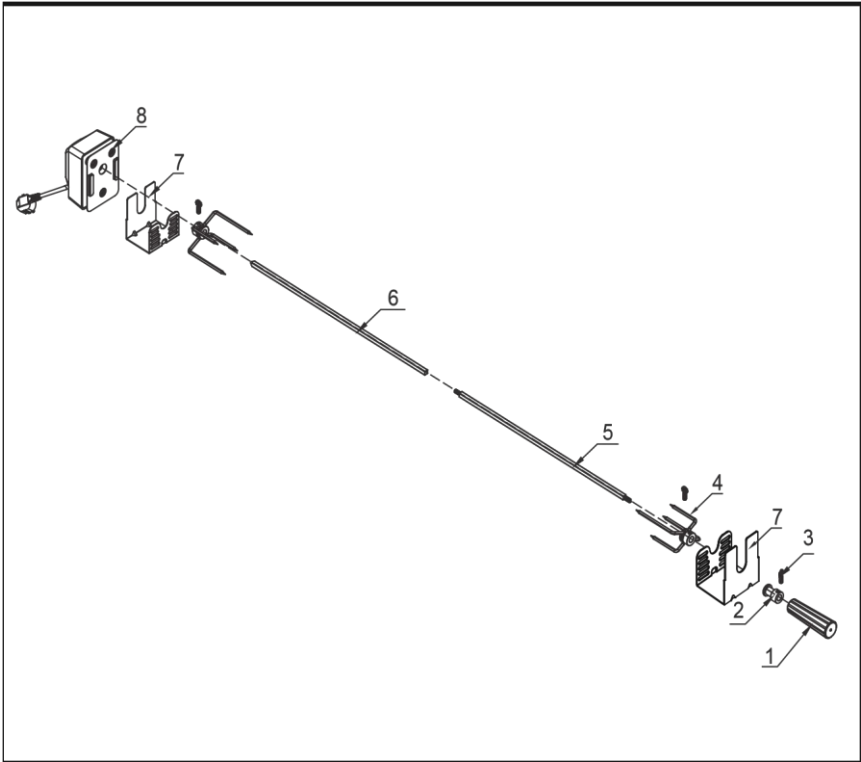

PASUL 1

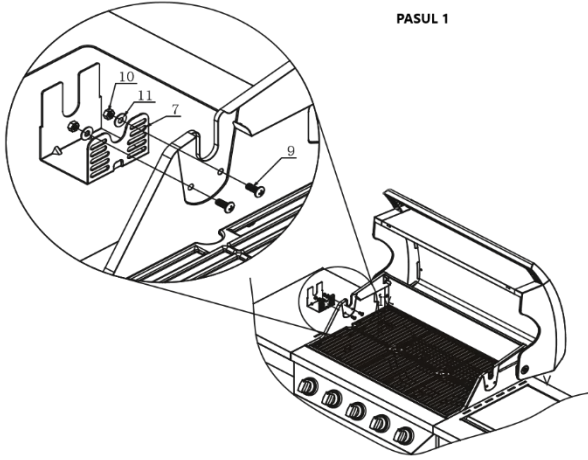

PASUL 2

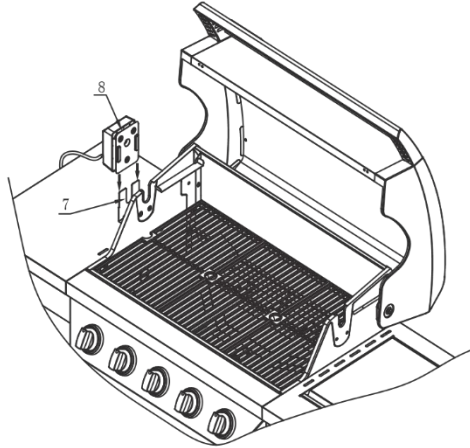

PASUL 3

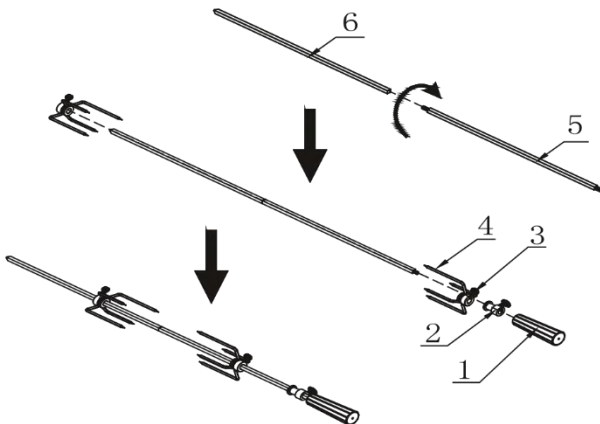

PASUL 4

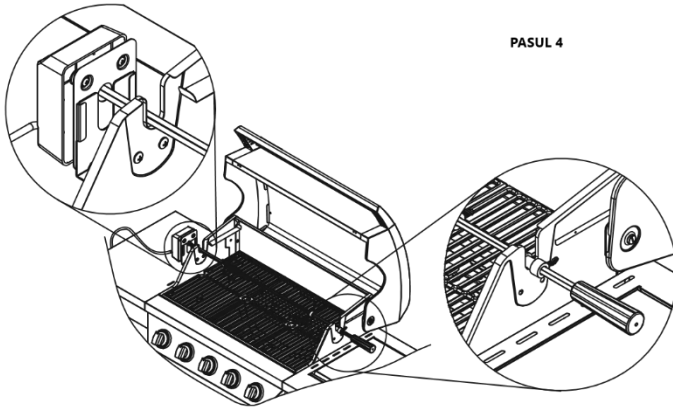

Schița produsului complet asamblat

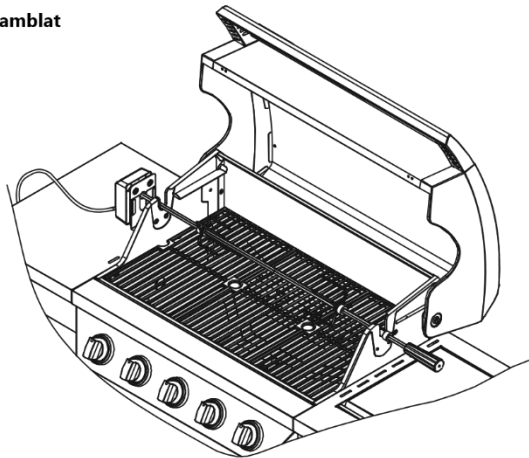

Opțional – montare pe ambele părți

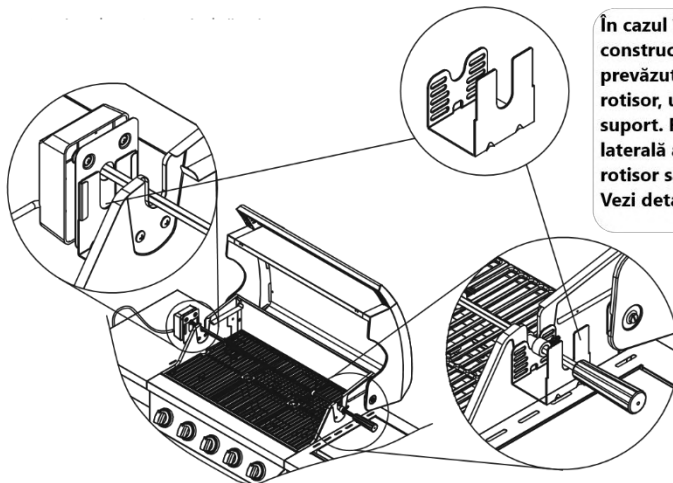

În cazul în care grilul dvs. – construcția grilului nu este prevăzută pentru montarea tijei de rotisor, utilizați a doua consolă ca suport. Fixați consola pe partea laterală a grilului astfel încât tija de rotisor să fie în poziție orizontală. Vezi detaliul ilustrat

## Datele de contact și service

Dacă nu găsiți soluția problemei în acest manual de utilizare sau în cazul unei reparații în garanție ori postgaranție, contactați un centru de service autorizat, care vă va oferi asistență; lista centrelor de service este disponibilă la [www.avenberg.ro](http://www.avenberg.ro)

- Internet: [www.avenberg.ro](http://www.avenberg.ro)
- E-mail: [reclamatii@avenberg.ro](mailto:reclamatii@avenberg.ro)

## Protecția mediului, gestionarea deșeurilor



Aparatele, produsele, accesoriile și ambalajele ar trebui să fie livrate pentru valorificare ecologică la cel mai apropiat centru de colectare. Nu aruncați produsele, aparatele sau echipamentele uzate în deșeurile menajere!

Conform directivei europene WEEE (2002/96/CE) privind deșeurile de echipamente electrice și electronice și transpunerii acesteia în legislațiile naționale, aparatele electrice și electronice scoase din uz trebuie predate la locul de achiziție al unor echipamente similare sau la centrele de colectare disponibile, destinate colectării și eliminării acestor echipamente. Echipamentele electrice returnate vor fi colectate, demontate și livrate pentru valorificare ecologică. Produsul îndeplinește cerințele conform directivei RoHS (2011/65/UE).



Produsul îndeplinește toate cerințele de bază ale directivelor UE care se aplică acestuia.



# AVEN<sup>®</sup> BERG

Totul pentru atelier, casă și grădină la cele mai mici  
prețuri găsiți pe [www.avenberg.ro](http://www.avenberg.ro)



**Unu,**   
**doi,**   
**trei...**   
**Gata!**