

BANCĂ DE GRĂDINĂ

SELENA

TIP: LF60290

INSTRUCȚIUNI DE UTILIZARE

(traducerea instrucțiunilor originale de utilizare)

AVEN[®] BERG



RO

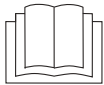















ÎNAINTE DE A FOLOSII PRODUSUL, CITIȚII INSTRUCȚIUNILE!

Păstrați manualul de utilizare pentru consultări ulterioare și transmiteți-l fiecărui utilizator ulterior! **ATENȚIE!** Produsul nu este destinat copiilor! Acest produs nu este o jucărie și nu este destinat jocului! Nu plasați produsul în apropierea surselor de căldură sau a focului deschis!

Nerespectarea instrucțiunilor de siguranță poate duce nu doar la periclitarea sănătății persoanelor, ci și la daune materiale sau deteriorarea produsului!

Instrucțiuni de siguranță

AVERTISMENT:

-  Utilizați doar în exterior!
-  Înainte de a folosi produsul, citiți cu atenție instrucțiunile și păstrați-le pentru utilizări ulterioare!
-  Produsul nu este o jucărie pentru copii! Asigurați-vă că nu se joacă cu mobilierul! Ar putea apărea răni, cum ar fi strângerea degetelor etc.! Întotdeauna supravegheați copiii!
-  Manipulați produsul cu atenție și nu îl folosiți altfel decât în mod obișnuit. Nu este permis să stați, să vă balansați sau să săriți pe bancă etc. Ar putea apărea deteriorarea produsului și, ulterior, provocarea de răni grave.
-  Întotdeauna plasați produsul doar pe o suprafață plană și solidă și verificați suficient asigurarea împotriva vântului.
-  Orice modificări ale produsului pot fi periculoase, nu efectuați niciodată modificări sau schimbări asupra produsului!
-  Nu plasați niciodată produsul în apropierea focului, a radiațiilor termice, a scânteilor zburătoare etc. Ar putea apărea aprinderea sau deteriorarea!
-  În cazul vremii vântoase sau înainte de o furtună, este necesar să asigurați mobilierul suficient împotriva răsturnării. O rafală de vânt ar putea lua mobilierul și l-ar putea răsturna, provocând astfel daune proprietății sau sănătății, inclusiv deteriorarea mobilierului!
-  Maxim pentru 2 persoane! Capacitatea portantă maximă a produsului este de 210 kg! Nu depășiți niciodată capacitatea maximă indicată!
-  Nu stați niciodată doar pe marginea produsului! Există un risc de răsturnare! Întotdeauna aveți grijă la o încărcare uniformă!
-  Nu stați niciodată pe brațele băncii! Altfel, există un risc de deteriorare a produsului și de provocare a rănilor!
-  Acest produs este conceput exclusiv pentru utilizarea acasă, în scop de relaxare, de către persoane adulte în spații exterioare. Nu este destinat utilizării comerciale!
-  Întotdeauna folosiți produsul pe o suprafață solidă și plană, niciodată pe o pantă! Înainte de utilizare, asigurați-vă întotdeauna că este într-o poziție stabilă și că nu există riscul de răsturnare, cădere etc.
-  Pentru a asigura stabilitatea sigură a produsului, nu încercați niciodată să vă așezați pe el, să săriți pe el sau să vă așezați dintr-un unghi lateral sau de la o înălțime!

AVERTIZARE!

Materialele de ambalare, în special pungile din plastic, trebuie păstrate departe de accesul copiilor! Există un risc de sufocare! Eliminați materialul de ambalare într-un mod adecvat!

Conținutul pachetului

Înainte de prima punere în funcțiune, vă rugăm să verificați conținutul livrării în ceea ce privește completitudinea și eventualele daune vizibile. Verificați lista pieselor individuale cu lista pieselor din manualul de montaj. În cazul în care produsul nu este complet sau unele piese sunt deteriorate, nu asamblați produsul și nu îl folosiți! Mai întâi asamblați-l și apoi îl puteți începe să-l folosiți.

Montaj

INSTRUCȚIUNI DE SIGURANȚĂ! Respectați cu atenție procedura de asamblare conform ilustrației! Atenție, este un obiect voluminos și greu, recomandăm ca montajul și manipularea să fie efectuate de 2 persoane!

Realizați montajul conform ilustrației. Efectuați montajul cu atenție, mai ales dacă folosiți unelte în timpul lucrului! Aveți grijă să nu deteriorați sau să zgâriați produsul în timpul montajului!

Verificați regulat siguranța produsului dumneavoastră asigurându-vă că toate șuruburile și piulițele sunt strânse bine.

AVERTIZARE IMPORTANTĂ!

Nu strângeți niciodată îmbinările cu șuruburi înainte de introducerea tuturor șuruburilor. Mai întâi asamblați produsul și apoi efectuați strângerea și verificarea fiecărei îmbinări cu șuruburi! Altfel, ar putea fi dificil să asamblați produsul!









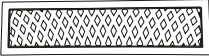

NOTĂ

După finalizarea asamblării, strângeți complet toate îmbinările cu șuruburi și verificați dacă sunt corect strânse. Verificați dacă produsul prezintă o rigiditate suficientă!

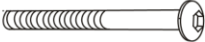
Lista pieselor

AVERTIZARE

NICIODATĂ! Nu utilizați unelte ascuțite (cuțite, foarfeci etc.) pentru deschiderea ambalajului, deoarece poate avea loc tăierea și deteriorarea ansamblului.

 <p>A. 1x</p>	 <p>B. 1x</p>	 <p>C. 1x</p>	
 <p>D. 1x</p>	 <p>E. 4x</p>	 <p>F. 4x</p>	
 <p>G. 4x</p>	 <p>H. 8x</p>	 <p>I. 4x</p>	 <p>J. 1x</p>
 <p>K. 1x</p>			

1

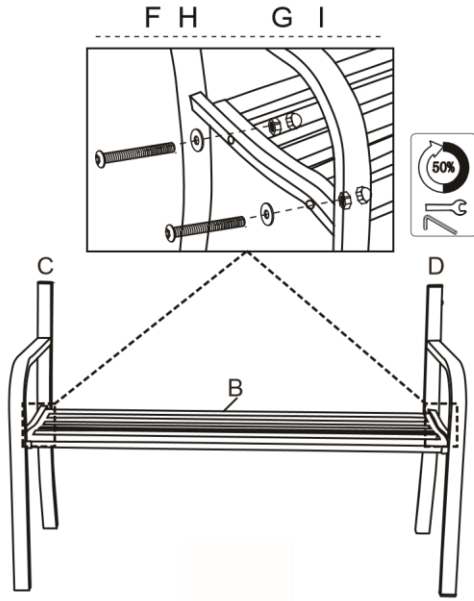

2

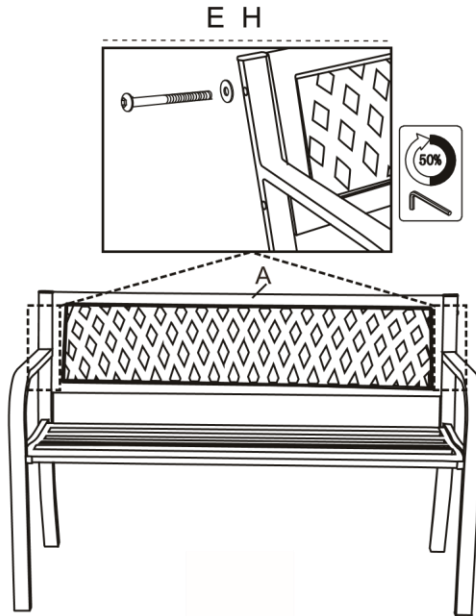

3

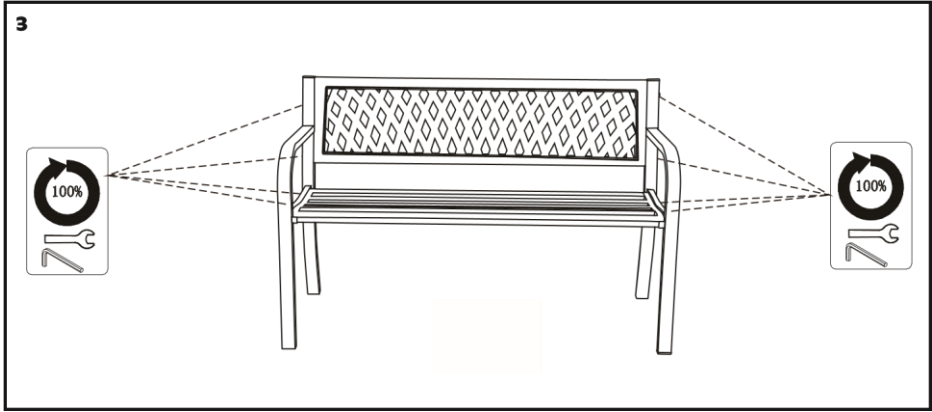

Îngrijirea, întreținerea și tratamentul produsului

Prin utilizarea atentă, respectuoasă și corectă, veți prelungi semnificativ durata de viață a produsului! Produsul nu necesită întreținere specială și complicată.

Protejați produsul de acțiunea apei, zăpezii sau umidității excesive!

Ar putea apărea coroziune, modificări de formă, răsuciri etc. În cazul unei îngrijiri corecte și regulate, mobilierul poate fi expus temporar la apă stropită sau ploaie. Cu toate acestea, expunerea pe termen lung la apă, ploaie, umiditate sau zăpadă poate cauza deteriorarea mobilierului. De aceea, întotdeauna îndepărtați cât mai repede apa, zăpada etc. de pe mobilier. Protejați mobilierul de acțiunea apei!

Producătorul recomandă protejarea produsului cu o prelată sau depozitarea acestuia într-un loc protejat (de exemplu, sub un adăpost, în căsuța de grădină etc.). Ștergeți produsul cu o lavetă umedă și moale, nu folosiți detergenți agresivi sau abrazivi. Astfel, ar putea apărea deteriorarea suprafeței construcției sau a tapițeriei.

În cazul în care nu utilizați produsul sau în cazul vremii nefavorabile, întotdeauna depozitați produsul sau asigurați-l împotriva răsturnării. O rafală de vânt ar putea deteriora ansamblul de mobilier. În cazul în care nu îl utilizați, vă recomandăm să acoperiți produsul cu o pânză de protecție.

Produsul trebuie depozitat în locuri uscate, ventilate, protejate și securizate. Verificați și lubrifiați ușor părțile construcției în mod regulat. În cazul deteriorării, zgârieturilor pe suprafață sau a vopselei de acoperire etc., reparați zonele afectate cu un nou strat de vopsea adecvat, pentru a preveni apariția coroziunii. În cazul apariției coroziunii, este necesar să o eliminați cât mai curând posibil, pentru a preveni extinderea acesteia și deteriorarea produsului. Consultați un specialist pentru utilizarea unui agent de întreținere adecvat. În cazul în care produsul dumneavoastră conține părți din lemn, este esențial să acordați o îngrijire regulată acestor părți pentru a menține durabilitatea pe termen lung și aspectul original. Pentru a menține aspectul original, este necesar să tratați regulat, dar cel puțin o dată pe an, cu un produs special pentru întreținerea mobilierului de grădină din lemn, cum ar fi un lac pentru utilizare în exterior. Înainte de tratament, este necesar să îndepărtați și să curățați straturile vechi de vopsea (întotdeauna respectați recomandările și instrucțiunile de utilizare ale produselor aplicate). Dacă produsul nu beneficiază de întreținere regulată, își va pierde aspectul original, iar culoarea se va schimba irevocabil în gri argintiu.

Produsele din lemn continuă să se miște natural, așa că verificați regulat dacă este necesar să strângeți șuruburile, mecanismele și alte materiale de îmbinare. O slăbire crescută în îmbinări poate provoca o solicitare mai mare a mobilierului și deteriorarea acestuia!

În afara sezonului, este necesar să depozitați ansamblul într-o cameră uscată, securizată și ventilată. Înainte de depozitare, este necesar să lăsați ansamblul să se usuce complet și să-l depozitați doar în stare uscată. În cazul în care utilizați (împachetați) ansamblul într-o pânză etanșă, poate apărea condens de umiditate, coroziune sau mucegai. În acest caz, este necesar să uscați ansamblul, inclusiv prelată de protecție.

Schimbările de stabilitate a culorii produsului sub influența radiațiilor solare sunt o caracteristică obișnuită și uzura și nu constituie un motiv pentru reclamație!

Informații tehnice

TIP	LF60290
Dimensiunea produsului	119x53x75 cm
Capacitatea maximă de încărcare a produsului/numărul de persoane	210 kg, maxim 2 persoane!

Informații de contact și service

Dacă nu găsiți soluția problemei în acest manual de utilizare sau în cazul unei reparații în garanție ori postgaranție, contactați un centru de service autorizat, care vă va oferi asistență; lista centrelor de service este disponibilă la www.avenberg.ro

- Internet: www.avenberg.ro
- E-mail: reclamatii@avenberg.ro

Protecția mediului, gestionarea deșeurilor



Electrocasnicele, produsele, accesoriile și ambalajele ar trebui să fie livrate pentru o valorificare care să nu dăuneze mediului.

Nu aruncați produsele, electrocasnicele sau echipamentele uzate în deșeurile menajere!

Eliminați produsul printr-o instalație de reciclare aprobată sau printr-o unitate comunală de gestionare a deșeurilor sau un centru de colectare. Respectați reglementările în vigoare! În caz de îndoială, consultați o firmă de reciclare. Toate materialele de ambalare trebuie eliminate conform reglementărilor ecologice. Produsele sau electrocasnicele predate astfel vor fi colectate, demontate și livrate pentru o valorificare care să nu dăuneze mediului.

AVEN[®] BERG

Totul pentru atelier, casă și grădină la cele mai mici
prețuri găsiți pe www.avenberg.ro



Unu, 
doi, 
trei... 
Gata!